

Lager-Fenster

Holz-Metall-Fenster
CONNEX clips plus 64/64

1140181.01, P: 25

1 Stück

Lichtmass Bau: 947 *1465

Rahmenlichtmass: 937 / 1430

Rahmenholzbreite: Li:95 Re: 192 Ob: 95 Un:95

Aussenmass: 1224 / 1620

Fig: Glaslicht: 1 829 * 1300
Öffnungsart: Drehkippflügel rechts
Griffhöhe: 500

Fichte KVZ, innen nach RAL 9010 Reinweiss behandelt
Alu aussen Flügel und Rahmen nach RAL7016, Anthrazitgrau pulverbeschichtet

Connex Norm mit Überschlagsdichtung; schwarz
TAF-Holz Grundsicherheit 16 mm Dorn (NL 9 mm)
3 Fach 0.6 W/m²K G_51 Lt_73 36db Argon

Konditionen: **Barzahlung**
Abholung: **ab Rampe, Schönengrundstr. 1, 9104 Waldstatt**

Preis: Fr. 300.—/Stück, inkl. MWST

Ansicht von innen

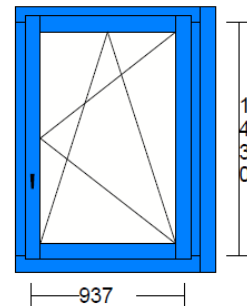

Holz-Metall-Fenster
CONNEX clips plus 64/64

1140041.01, P: 11

1 Stück

Lichtmass Bau: 905 * 1359

Rahmenlichtmass: 788 / 1359

Rahmenholzbreite: Li: 71 Re: 125 Ob: 307 Un: 58

Aussenmass: 984 / 1671

Fig: Glaslicht: 1 722 * 1218
Öffnungsart: Drehkippflügel rechts
Griffhöhe: 600

Fichte KVZ, innen nach RAL 9010 Reinweiss behandelt
Alu aussen Flügel und Rahmen nach RAL8017, Schokoladenbraun pulverbeschichtet

mit Überschlagsdichtung; schwarz
TAF-Holz Grundsicherheit 16 mm Dorn (NL 9 mm)
ED40 E4-14-4-14-E4 0.6DIN/0.6EN 33dB

Konditionen: **Barzahlung**
Abholung: **ab Rampe, Schönengrundstr. 1, 9104 Waldstatt**

Preis: Fr. 200.—/Stück, inkl. MWST

Ansicht von innen

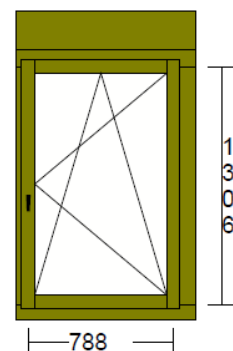

Holz-Fenster
AMEX 2000-1 64/74

1140515.01, Pos. 19

1 Stück

Lichtmass Bau: 1183 *2090

Rahmenlichtmass: 1163 / 2060

Rahmenholzbreite: Li: 55 Re: 95 Ob:95 Un:95

Aussenmass: 1313 / 2250

Fig: Glaslicht:

1 1089 * 1964

Öffnungsart:

Drehflügel links

Griffhöhe:

1000

Fichte KVZ, innen und aussen nach RAL 9016 Verkehrsweiss behandelt

3 Fach 0.7 W/m²K G_53 Lt_74 33db Argon

Konditionen: **Barzahlung**

Abholung: **ab Rampe, Schönggrundstr. 1, 9104 Waldstatt**

Preis: Fr. 400.—/Stück, inkl. MWST

Ansicht von innen

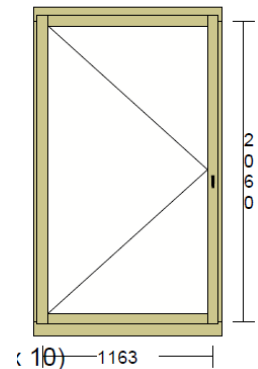

Holz-Metall-Fenster
CONNEX clips V 54/54

30423.02, P: 3

1 Stück

Lichtmass Bau: 2608 *2060

Rahmenlichtmass: 2068 / 2060

Rahmenholzbreite: Li:85 Re:85 Ob:85 Un:85

Aussenmass: 2778 / 2230

Fig: Glaslicht:

1 1222 * 2018

Öffnungsart:

fix

Griffhöhe:

990

2 1222 * 1972

Paralell-Schieber

Behandlung: natur fertig lasiert (Colores Indulie 790, A05/K05)

Connex Norm mit Überschlagsdichtung; schwarz

ED28 E4-20-E4 1.1DIN/0.7EN 32dB

Ansicht von innen

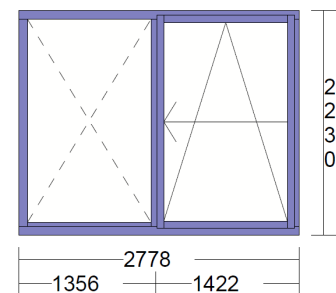

Konditionen: **Barzahlung**

Abholung: **ab Rampe, Schönggrundstr. 1, 9104 Waldstatt**

Preis: Fr. 800.—/Stück, inkl. MWST

Holz-Metall-Fenster

Sirius HS-Türe 187/68 (Hebeschiebetür, von aussen verglast)

1163291.11, Pos. 15

1 Stück

Lichtmass Bau: 2729 *1907

Rahmenlichtmass: 2685 / 1954

Rahmenholzbreite: Li: 143 Re: 102 Ob: 220 Un: 266

Aussenmass: 2627 / 2128

Flg: Glaslicht:

1 1194 * 1716

2 1263 * 1734

Öffnungsart:

Schiebflügel DIN links

Griffhöhe:

1010

Fichte KVZ, innen nach RAL 9010 Reinweiss behandelt
Alu aussen Flügel und Rahmen nach **NCS S 0800-N** (ähnlich Anthrazitgrau) pulverbeschichtet

3 Fach 0.5 W/m2K G_53 Lt_74 33db Argon

Konditionen: **Barzahlung**

Abholung: **ab Rampe, Schönengrundstr. 1, 9104 Waldstatt**

Preis: Fr. 2800.—/Stück, inkl. MWST

Ansicht von innen

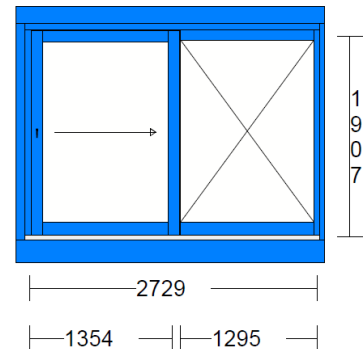

Holz-Metall-Fenster

Sirius HS-Türe 187/68 (Hebeschiebetür, von aussen verglast)

1163289.11, Pos. 1

1 Stück

Lichtmass Bau: 5690 *2293

Rahmenlichtmass: 5626 / 2342

Rahmenholzbreite: Li: 72 Re: 72 Ob: 56 Un: 90

Aussenmass: 2627 / 2128

Flg: Glaslicht:

1 1796 * 2122

2 1726 * 2104

3 1796 * 2122

Öffnungsart:

Schiebflügel A DIN links

Griffhöhe:

1010

Fichte KVZ, innen nach RAL 9010 Reinweiss behandelt
Alu aussen Flügel und Rahmen nach **RAL7016, anthrazitgrau** pulverbeschichtet

2 Fach 1.1 W/m2K G_53 Lt_74 39db Argon

Verbundsicherheits-Glas (VSG)12.2 aussen

Innen 6mm Float

Konditionen: **Barzahlung**

Abholung: **ab Rampe, Schönengrundstr. 1, 9104 Waldstatt**

Preis: Fr. 4000.—/Stück, inkl. MWST

Ansicht von innen

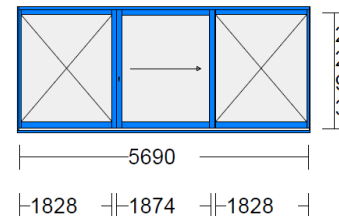

Holz-Metall-Fenster
HS-Türe 151/56 (Hebeschiebetür)

32076.11, Pos. 1

1 Stück

Lichtmass Bau: 4196 *2059

Rahmenlichtmass: 4196 / 2059

Rahmenholzbreite: Li: 56 Re: 56 Ob: 102 Un: 66

Aussenmass: 2627 / 2128

Fig: Glaslicht:

1 1967 * 1846

2 2061 * 2059

Öffnungsart:

Schiebflügel DIN links

Fix (in Schwelle verglast)

Griffhöhe:

1010

Ansicht von innen

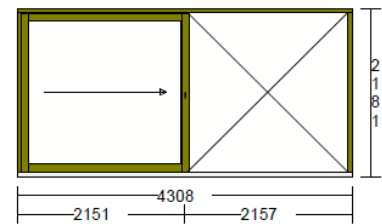

Innen: Fichte, natur lackiert

Alu aussen: Flügel und Rahmen nach **Grass 17EG2P** pulverbeschichtet

2 Fach 1.1 W/m2K G_53 Lt_74 33db Argon

Konditionen: **Barzahlung**

Abholung: **ab Rampe, Schönengrundstr. 1, 9104 Waldstatt**

Preis: Fr. 1500.—/Stück, inkl. MWST

Holz-Metall-Fenster

Sirius SV L RP-76-68 von innen verglast

1163532.01, Pos. 19

1 Stück

Lichtmass Bau: 815 *1115

Rahmenlichtmass: 815 / 1080

Rahmenholzbreite: Li: 85 Re: 85 Ob: 80 Un: 100

Aussenmass: 1050 / 1200

Fig: Glaslicht:

1 751 * 994

Öffnungsart:

Drehkipp links

Griffhöhe:

500

Ansicht von innen

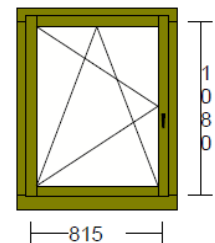

Innen: Fichte, natur lackiert

Alu aussen: Flügel und Rahmen nach **RAL9010, Reinweiss** pulverbeschichtet

Beschlag RC1N, ohne VSG-Glas

3 Fach 0.5 W/m2K G_53 Lt_74 33db Argon

Konditionen: **Barzahlung**

Abholung: **ab Rampe, Schönengrundstr. 1, 9104 Waldstatt**

Preis: Fr. 450.—/Stück, inkl. MWST

Holz-Hebeschiebe-Fenster

Sirius HS-Türe 204/88 (Hebeschiebetür, von innen verglast)

1163087.11, Pos. 21

1 Stück

Lichtmass Bau: 6570 *2450

Rahmenlichtmass: 6550 / 2355

Rahmenholzbreite: Li: 72 Re: 72 Ob: 56 Un: 90

Aussenmass: 6694 / 2501

Fig:	Glaslicht:	Öffnungsart:	Griffhöhe:
1	2675 * 2130		
	1120 * 2130		
3	2385 * 2130	Schiebflügel A DIN links	1010

Innen & aussen: Fichte, farblos mit Remers Lasur lackiert
hohem UV-Schutz

OHNE Glas!

Konditionen: **Barzahlung**

Abholung: **ab Rampe, Schönengrundstr. 1, 9104 Waldstatt**

Preis: Fr. 1500.—/Stück, inkl. MWST

Ansicht von innen

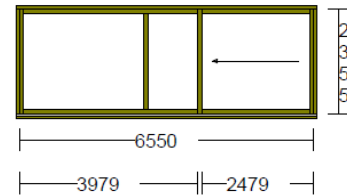

Holz-Metall-Fenster

Sirius V L RA 68-68 von innen verglast

1173357.02, Pos. 53

1 Stück

Lichtmass Bau: 1511*2361

Rahmenlichtmass: 1501 / 2331

Rahmenholzbreite: Li:161 Re: 266 Ob:374 Un:95

Aussenmass: 1928 / 2800

Fig:	Glaslicht:	Öffnungsart:	Griffhöhe:
1	384 * 2235	Dreh Links / Stulpgetriebe DS MS	1000
2	923 * 2235	Drehkipp Rechts Muschelgriff und Schnäpper	1000

Fichte KVZ, innen nach RAL 9010 Reinweiss behandelt
Alu aussen Flügel und Rahmen nach IGP 5803 E 71387 A10
(ähnlich Anthrazitgrau) Eisenglimmer pulverbeschichtet

3 Fach 0.6 W/m2K G_53 Lt_74 33db Argon

ED 44 mm

innen Swissdurex ESG 6 mm

außen Swissdurex ESG 6 mm

Maco Harmony eloxiert

Zuziehgriff mit Schnäpper; F1

Konditionen: **Barzahlung**

Abholung: **ab Rampe, Schönengrundstr. 1, 9104 Waldstatt**

Preis: Fr. 1100.—/Stück, inkl. MWST

Ansicht von innen

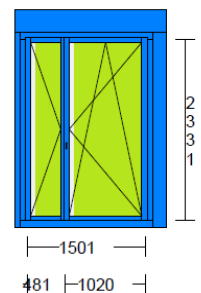

Holz-Metall-Fenster

Sirius V L RA 68-68 von innen verglast

1173357.03, Pos. 83

1 Stück

Lichtmass Bau: 1495*2378

Rahmenlichtmass: 1485 / 2348

Rahmenholzbreite: Li:151 Re: 253 Ob:196 Un:95

Aussenmass: 1889 / 2639

Fig:	Glaslicht:	Öffnungsart:	Griffhöhe:
1	368 * 2252	Dreh Links / Stulpgetriebe DS MS	1000
2	923 * 2252	Drehkipp Rechts Muschelgriff und Schnäpper	1000

Ansicht von innen

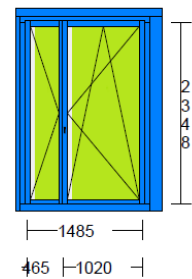

Fichte KVZ, innen nach RAL 9010 Reinweiss behandelt
Alu aussen Flügel und Rahmen nach IGP 5803 E 71387 A10
(ähnlich Anthrazitgrau) Eisenglimmer pulverbeschichtet

3 Fach 0.6 W/m2K G_53 Lt_74 33db Argon

ED 44 mm

innen Swissdurex ESG 6 mm

außen Swissdurex ESG 6 mm

Maco Harmony eloxiert

Zuziehgriff mit Schnäpper; F1

Konditionen: **Barzahlung**

Abholung: **ab Rampe, Schönengrundstr. 1, 9104 Waldstatt**

Preis: Fr. 1100.—/Stück, inkl. MWST